

easyE-line



Lineare in-line Aktuatoren

Bansbach
easylift

Übersetzung	C*	D	E	F	G	H
<i>easyE-50</i>						12/24VDC
Kraft 24V (dyn. in Zug und Druck) [N]	500	1750	2200	3100	4500	4500
Geschwindigkeit [mm/s]¹	70	20	17	12	6	4
Kraft 12V (dyn. in Zug und Druck) [N]	-	1400	1700	2400	4500	4500
Geschwindigkeit [mm/s]¹	-	14	10	6	3	3,5
Stromaufnahme bei max. Belastung: 12VDC (max 14VDC) = 16A (Übersetzung C-F), 14A (G), 9A (H), 24VDC (max 28VDC) = 8A (C-F), 7A (G), 4,5A (H)						
<i>easyE-60</i>						24VDC
Kraft 24V (dyn. in Zug und Druck) [N]		1900	4300	6600	8100	10000
Geschwindigkeit [mm/s]¹		26	12	8	6	5

Stromaufnahme bei maximaler Belastung: **24VDC** (max 28VDC) = 11,5A

Max. Belastung bei Hub >400mm:
2.000N (easyE-50), 5.000N (easyE-60)

¹ bei maximaler Belastung
* nur 24V DC

Eigenschaften:

- Hub: 50, 100, 150, 200, 250, 300, 350, 400 und 500 (weitere auf Anfrage)
- Kabel: easyE-50: 1m, 2X1.3mm² (AWG16), Ø=6.4mm, schwarz, Molex Mini-Fit Jr. 6 pin
easyE-60: 1m, 2X1.3mm² (AWG16), Ø=6.4mm, schwarz, Molex Mini-Fit Jr. 6 pin
- Biegeradius: 6x Kabeldurchmesser
- Material: Zylinder aus pulverbeschichtetem Stahl oder Edelstahl
Kolbenstange Edelstahl (easyE-50 und easyE-60)
Anschlussteile PA, Aluminium oder Edelstahl
- Schutzklasse: IP66 (Standard), Harsh Environment (gemäß IP68 und IP 69)
- Max. statische Belastung/
Selbsthemmung: easyE-50: PA Anschlussteile: 4700N Alu/AISI: 16.800N
easyE-60: Alu/AISI: 18.100N
Auf Druck abhängig von der Hublänge
- Temperaturen: -20°C bis +70°C (easyE-35 und easyE-50) -20°C - +50°C (easyE-60)
Lagerung: -40°C bis +70°C
- Einschaltdauer: Max. 10% oder 2 Minuten Bewegung gefolgt von 18 Minuten Pause

Zu beachten:

- Die Verwendung eines Netzteils ohne Überlastschutz kann bei Überlast zu Beschädigungen an Aktuator und Anwendung führen.
- Setzen Sie den Aktuator während der Installation oder in anderen Situationen niemals einem Schlag aus.
- Nachgerüstete Buchsen sollten in die Anschlussteile gedrückt werden. Kein Hämmern
- Die Kolbenstange darf nicht verschmutzt werden.
- Längere Kabel können zu Spannungsverlust führen und damit die Leistung des Aktuators beeinflussen.
- Für Medizinanwendungen (IEC60601-1, ANSI/AAMI/ES60601-1, CAN/CSA-C22.2 No60601-1):
Betriebstemperatur + 5°C bis + 48°C, relative Luftfeuchtigkeit 20% - 70% Atmosphärendruck = 1 atm.
Verbinden Sie den Aktuator mit einer medizinisch zugelassenen Versorgungsquelle nur und gemäß der angegebenen Richtlinien.
- Die Funktion des Aktuators ist von der Programmierung der Steuerung abhängig. Bei Verwendung einer eigenen Steuerung wenden Sie sich bitte an uns.
- Dichtungen der Schutzklasse „Harsh Environment“ können Einfluss auf die Leistung des Aktuators haben.
- Die Kombination von Getriebe und Hub kann bei Verwendung der Steuerung S2-3 zu Einschränkungen bei der Verwendung des „End limit fw“ führen. Siehe Datenblatt S2-3.
- Alle Leistungsangaben beziehen sich auf 25°C Umgebungstemperatur.
- Abhängig von Belastung und Anwendung kann der tatsächliche vom nominalen Hub abweichen wenn verbaute Federn nicht vollständig komprimiert werden.

Bitte beachten Sie auch die wichtigen Hinweise unter: www.bansbach.de/easyE-line

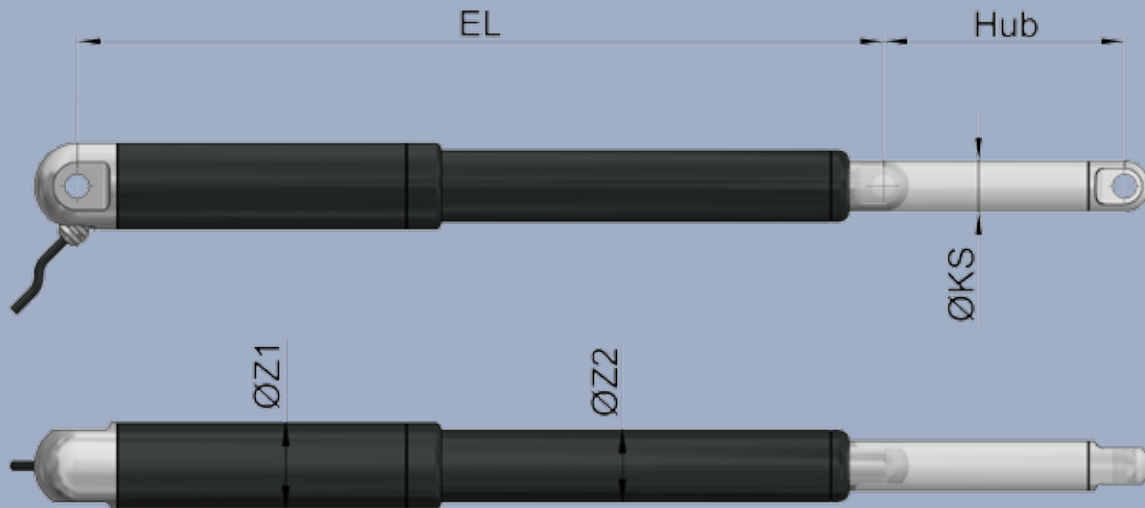

Axiales Spiel: +/- 0,5mm, allgemeine Längentoleranz: +/- 1mm

	EL	Clevis rear	Hall	UL/ EN60.601	harsh env.	Emergency lowering/spline	ØZ1	ØZ2	ØKS
easyE-50									
Übersetzung: C, D, E, F	Hub+240**	-	+15	+15	+14	+23 / +6	Ø50	Ø40	Ø30
Übersetzung: G, H	Hub+255**								
easyE-60									
alle Übersetzungen	Hub+358***	-	+15	-	+25	+31 / +10	Ø60	Ø50	Ø35

*Für Hub > 400mm: EL + 7mm

***Für Hub > 400mm: EL +25mm, nicht Harsh-Environment

Empfohlene Befestigung:

- Nicht am Zylinder klemmen.
- Beide Anschlussteile müssen in gleicher Richtung montiert werden.
- Aktuatoren müssen so montiert werden, dass eine axiale Bewegung an den Anschlussteilen möglich ist.
- Vermeiden Sie jederzeit Seitenkräfte

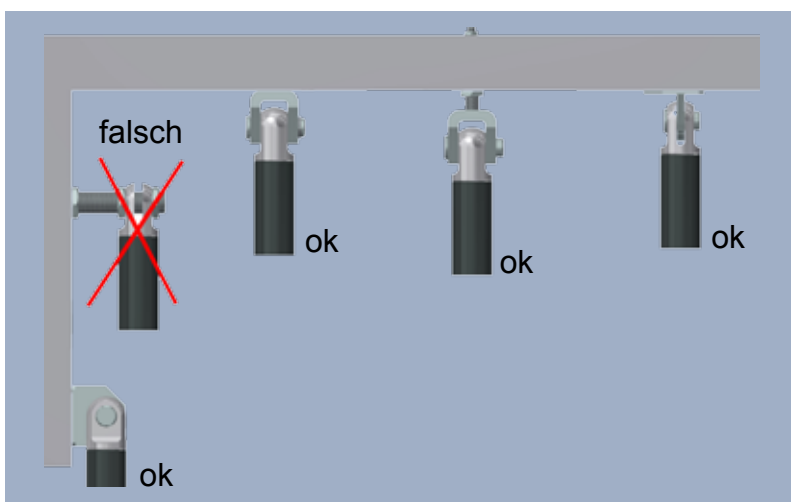

Wählen Sie Ihren Aktuator:

1. Baureihe:

-
- easyE-50
- easyE-60

2. Hub:

- 50, 100, 150, 200, 250, 300,
350, 400, 450 und 500 (andere auf Anfrage)

3. Getriebeübersetzung:

- C, D, E, F, G, H (Geschwindigkeit und Kraft siehe Tabelle)

4. Stromversorgung:

- 12V DC (easyE-50)
- 24V DC

6. Kabellänge:

- 1m - 9m (weitere auf Anfrage)

7. Stecker:

- kein Stecker
- Molex minifit

8. Material:

- Standard Stahl
- Edelstahl AISI 316

9. Schutzklasse:

- IP66 (Standard)
- Harsh Environment (gemäß IP 68 und IP69)

10. Zertifizierung (nur easyE-50):

- IEC60601-1, ANSI/AAMI/ES60601-1,
CAN/CSA-22.2 No60601-1
(nur 24 V DC, +5°C bis +48°C)

11. Hall Sensoren:

- ohne (Standard)
- mit (Kabel abweichend)

12. Low noise:

- ohne (Standard)
- mit (kein Edelstahl)

13. Farbe:

- Schwarz (Standard)
Verfügbar in allen RAL Farben

14. Anschlussteile



Anschlusssteile „Motor-Seite“:

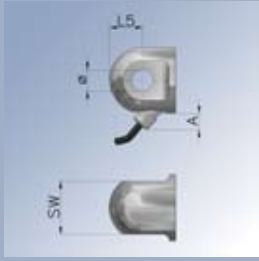

Code	Ø (mm)	L5 (mm)	SW (mm)	A (mm)	Material	Max stat. Belastung
<i>easyE-50</i>						
A2M	16 ^{+0,2}	25	40	12,3	Alu	16800 N
B2M	16 ^{+0,2}	25	40	-	Polyamid (PA)	4700 N
C2M	16 ^{+0,2}	25	40	12,3	Edelstahl (316)	16800 N
<i>easyE-60</i>						
A3M	16 ^{+0,2}	30	50	12,3	Alu	18100 N
C3M	16 ^{+0,2}	30	50	12,3	Edelstahl (316)	18100 N

mit Gelenklager



Code	Ø (mm)	L5 (mm)	SW (mm)	A (mm)	Material	Max stat. Belastung
<i>easyE-50</i>						
E2M	12 _{-0,008}	25	40	-	Alu	11000 N
<i>easyE-60</i>						
E3M	15 _{-0,008}	30	50	12	Alu	11000 N
J3M	15 _{-0,008}	30	50	12	Edelstahl (316)	11000 N

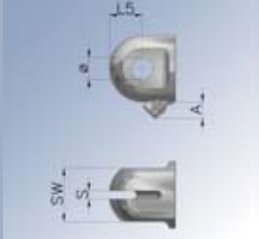

Code	Ø (mm)	L5 (mm)	SW (mm)	A (mm)	S (mm)	Material	Max stat. Belastung
<i>easyE-50</i>							
F2M	16 ^{+0,2}	25	40	12,3	6,2	Alu	16800 N
G2M	16 ^{+0,2}	25	40	-	6,2	Polyamid (PA)	4700 N
H2M	16 ^{+0,2}	25	40	12,3	6,2	Edelstahl (316)	16800 N
<i>easyE-60</i>							
F3M	16 ^{+0,2}	30	50	14	8,2	Alu	18100 N
H3M	16 ^{+0,2}	30	50	14	8,2	Edelstahl (316)	18100 N

PA-Anschlusssteile sind nicht für die Übersetzungen G und H verfügbar

Anschlusssteile „Kolbenstangen-Seite“:

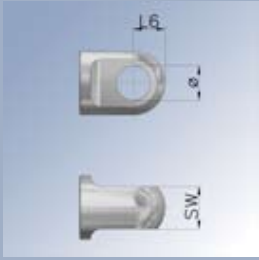

Code	Ø (mm)	L6 (mm)	SW (mm)	Material	Max stat. Belastung
<i>easyE-50</i>					
A2K	16 ^{+0,2}	15	20	Alu	16800 N
B2K	16 ^{+0,2}	15	20	Polyamid (PA)	4700 N
C2K	16 ^{+0,2}	15	20	Edelstahl (316)	16800 N
<i>easyE-60</i>					
A3K	16 ^{+0,2}	17,5	25	Alu	18100 N
C3K	16 ^{+0,2}	17,5	25	Edelstahl (316)	18100 N

mit Gelenklager



Code	Ø (mm)	L6 (mm)	SW (mm)	Material	Max stat. Belastung
<i>easyE-50</i>					
E2K	12 _{-0,008}	15	20	Alu	11000 N
<i>easyE-60</i>					
E3K	15 _{-0,008}	20	28	Alu	11000 N
J3K	15 _{-0,008}	20	28	Edelstahl (316)	11000 N

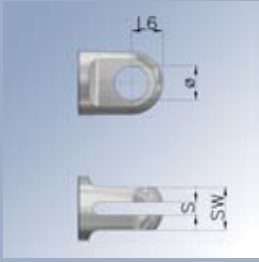

Code	Ø (mm)	L6 (mm)	SW (mm)	S (mm)	Material	Max stat. Belastung
<i>easyE-50</i>						
F2K	16 ^{+0,2}	15	20	6,2	Alu	16800 N
G2K	16 ^{+0,2}	15	20	6,2	Polyamid (PA)	4700 N
H2K	16 ^{+0,2}	15	20	6,2	Edelstahl (316)	16800 N
<i>easyE-60</i>						
F3K	16 ^{+0,2}	17	25	8,2	Alu	18100 N
H3K	16 ^{+0,2}	17	25	8,2	Edelstahl (316)	18100 N

PA-Anschlusssteile sind nicht für die Übersetzungen G und H verfügbar